

**b10**

**IMAN**

1900 X 1550 mm.

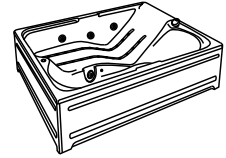

**PREINSTALACIÓN**

\*Para grifería a pared

NOTA: Si la bañera lleva grifería incorporada (cascada), las tomas de agua deberán estar situadas a unos 300 mm. del suelo y en la pared más cercana a la posición de la misma.

NOTA: La instalación debe llevarse a cabo con paredes y piso acabados

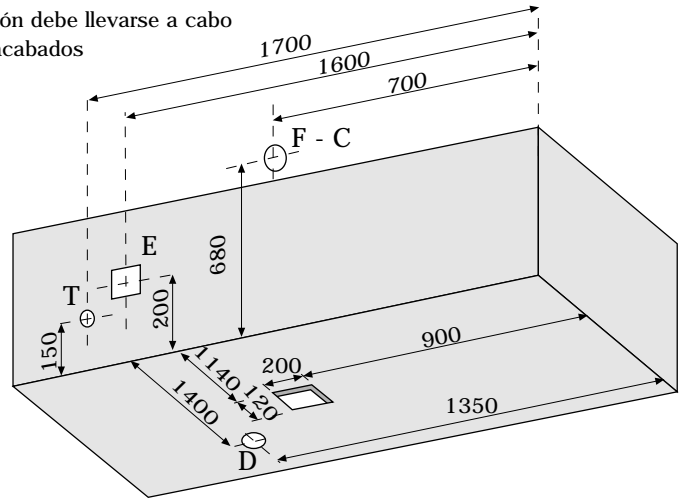
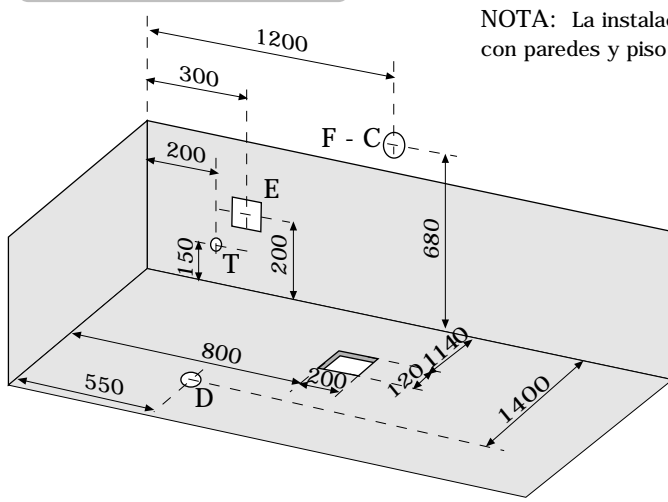

- F Conexión agua fría para grifería.
- C Conexión agua caliente para grifería.
- D Conexión desagüe ø 40 mm.
- E Conexión eléctrica IPX5.
- T Conexión toma desinfección H 1/2".

\*Unidades en mm.

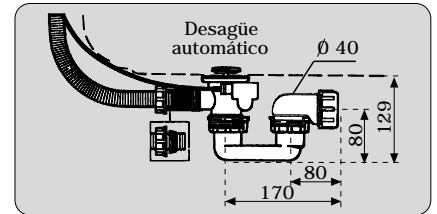
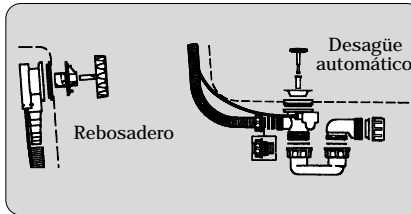

**Características técnicas**

Capacidad (A nivel de jets)	Peso bañera	Peso con hidros	Peso expedición	Volumen bañera	Medidas y vol. expedición	Carga al suelo
470 L	45 Kg.	102 Kg.	134 Kg.	1,48 m <sup>3</sup>	2000x1650x760 2,60 m <sup>3</sup>	183 Kg/m <sup>2</sup>

**Características eléctricas**

Sistema	Jets Inyec.	Micro jets	Potencia motor	Potencia instalada	Inten.	Voltaje	Hz	Consumo total
Elite + Air	8	6	800 W	1850 W	8,3 A	220-230V	50/60	10,1 A
	24		400 W	400 W	1,8 A			
Elite	8	6	800 W	1850 W	8,3 A	220-230V	50/60	8,3 A
	0		400 W	400 W	1,8 A			
Control+ Air	8	0	800 W	800 W	3,5 A	220-230V	50/60	5,3 A
	24		400 W	400 W	1,8 A			
Control	8	0	800 W	800 W	3,5 A	220-230V	50/60	3,5 A
	0		400 W	400 W	1,8 A			
Free + Air	8	0	800 W	800 W	3,5 A	220-230V	50/60	5,3 A
	16		400 W	400 W	1,8 A			
Free	8	0	800 W	800 W	3,5 A	220-230V	50/60	3,5 A
	0		400 W	400 W	1,8 A			

**Características hidráulicas**

Sistema	Caudal max. agua (l/min)	Caudal aire (l/min)	Toma desinfección	Empalme desagüe
Elite + Air	345 l/min.	1067	H 1/2"	ø 40 mm.
Elite	345 l/min.	---	H 1/2"	ø 40 mm.
Control+ Air	345 l/min.	1067	ND	ø 40 mm.
Control	345 l/min.	---	ND	ø 40 mm.
Free + Air	300 l/min.	1067	ND	ø 40 mm.
Free	300 l/min.	---	ND	ø 40 mm.

**SEGURIDAD ELECTRICA**

Las bañeras de hidromasaje están fabricadas con arreglo a las disposiciones Europeas EN60 335-2-60.

La bañera se conectará a una instalación fija de una red eléctrica conforme a las disposiciones IEC 364 y legislación vigente. La conexión eléctrica debe ser apta para el consumo de corriente, estar dotada de una toma de tierra eficiente y protegida contra salpicaduras IPX5.

La bañera debe conectarse a la red mediante un interruptor diferencial de doble polaridad de 30mA de máxima y un magnetotérmico adecuado para el consumo del producto con una apertura mínima entre contactos de 3mm.

Todas nuestras bañeras poseen una toma de tierra usada para su conexión equipotencial suplementaria entre todas las masas existentes en el cuarto de baño (EC 364-7). Queda prohibida cualquier tipo de conexión eléctrica en un radio mínimo de 60cm. y una altura mínima de 230cm. alrededor de la bañera.

**INSTALACION HIDRAULICA**

Predisponer las conexiones de agua caliente y fría de los grifos para el llenado de bañera y la conexión de desagüe (ver recomendaciones).

En caso de que la dureza del agua suministrada sea muy elevada, y para asegurar el buen funcionamiento del equipo, conviene instalar un descalcificador.

*\*Para versión con toma de desinfección se recomienda instalar en el punto indicado una llave de paso con filtro.*

**INSTALACIÓN ¡NO ENCASTRAR LA BAÑERA!**

*Efectuar el perímetro donde se emplazará la bañera, realizando el apoyo en las pestañas y con las conexiones adecuadas. B10 aconseja el equipamiento de la bañera con faldones. En caso contrario se deberán realizar tabiques removibles de pladur o similares dejando un registro de ventilación en el lado del motor de unos 30X30cm. como mínimo.*

# b10

# IMAN

1900 X 1550 mm.

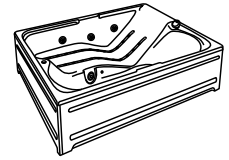

## DIMENSIONES

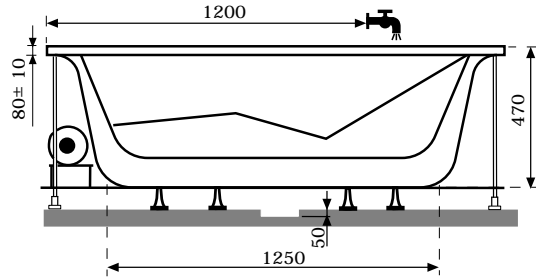
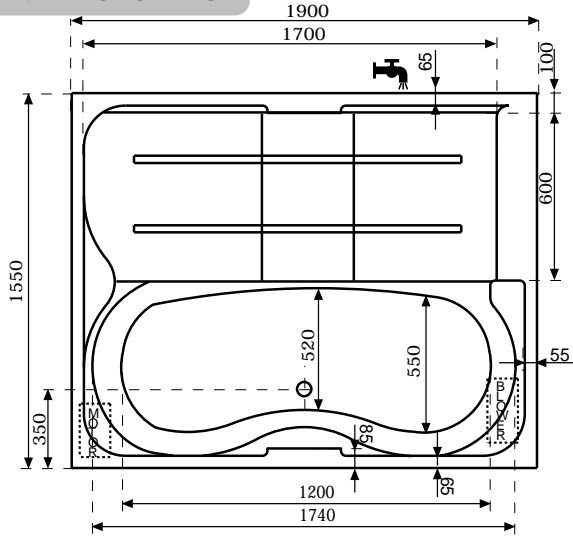

Altura de La bañera con faldón (Variable): 580-600 mm.  
 Altura total del faldón: 510 mm.

\*Unidades en mm.

## SISTEMAS

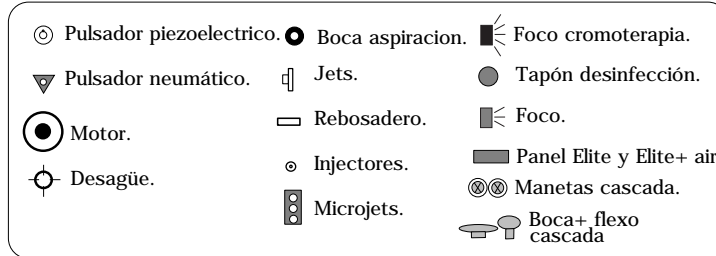

Elite System + Air

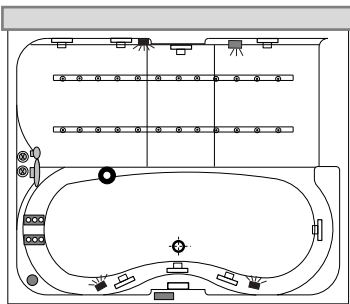

Elite System

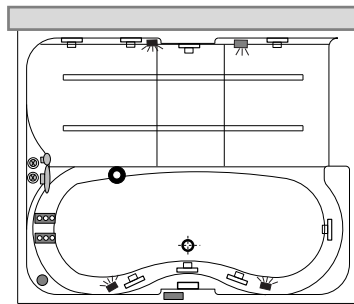

Control System+ Air

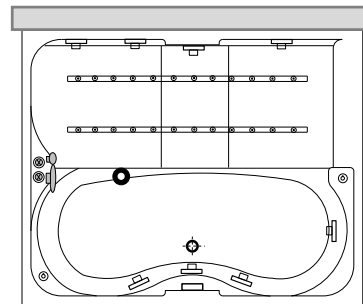

Control System

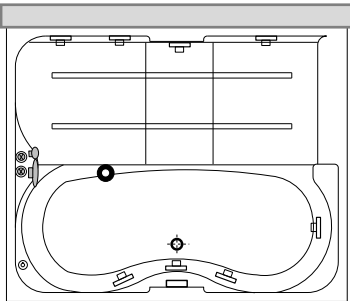

Free System+ Air

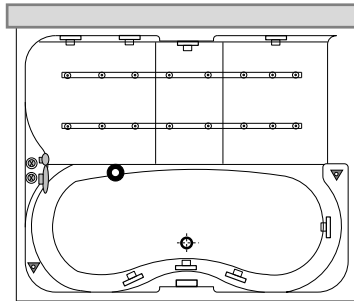

Free System

